

Zhermack

Dental

elite HD+

vinylpolysiloxane (a-silicone)
impressions material

putty soft

tray material - heavy body

monophase - medium body

regular body

light body

super light body

Last Update 2022-06

U117261-2022-06

 **Zhermack S.p.A.**

Via Bovazecchino, 100 | 45021 Badia Polesine (RO) Italy

T +39 0425 597611 | F +39 0425 53596

info@zhermack.com | www.zhermack.com



Elite HD+ 1:1 (50 ml)
Instruction for use with D2 dispenser

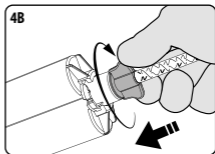
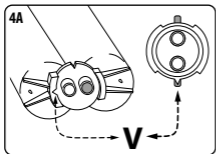
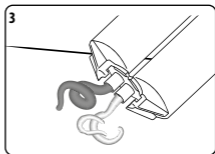
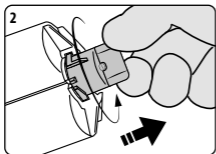
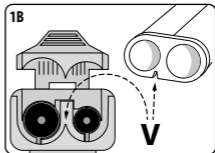
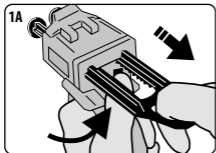

IT	EN	FR	ES	DE	PT	NL
FI	EL	DA	SV	SL	RU	PL
CS	TR	RO	HR	HU	SK	LV
LT	ET	ZH	AR	BG	UK	

Elite HD+ Maxi 5:1 (380 ml)
Instruction for use with Modulmix,
Zhermack Automatic Mixing machine

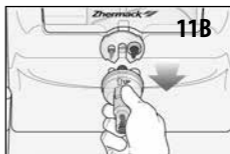
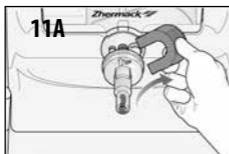
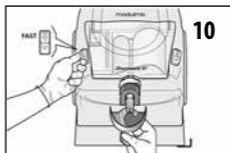
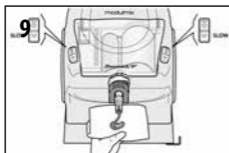
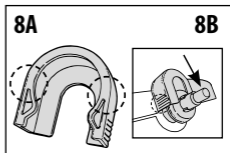
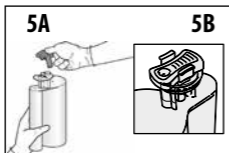

HYDROKOMPATIBLES ADDITIONSVERNETZENDES SILIKON (VINYLPOLYSILOXAN) FÜR PRÄZISIONSABFORMUNGEN**ANWENDUNGSGEBIETE**

Elite HD+ Putty Soft: Vinylpolysiloxan für den Erstdruck mit elastischer Endkonsistenz, empfohlen für alle Abdrucktechniken. Zweiphasentechnik (doppelter Abdruck*) oder Einphasentechnik (simultan).

Elite HD+ Tray Material: Vinylpolysiloxan mit hoher Viskosität. Empfohlen für Einphasentechnik (simultan) zur Füllung des Abdrucklöffels in Kombination mit den Elite HD+ Korrekturmateriale (Light Body, Extra Light Body oder Regular Body).

Elite HD+ Monophase: Hydrokompatibles Vinylpolysiloxan mit mittlerer Viskosität. Ein Monophasenmaterial geeignet als Korrekturmateriale auf den Präparationen und zur Füllung des individuellen Abdrucklöffels. Außerdem in Kombination mit den Korrekturmateriale Elite HD+ (Light Body, Extra Light Body oder Regular Body) für Einphasentechnik (simultan) geeignet.

Elite HD+ Regular Body: Hydrokompatibles Vinylpolysiloxan mit mittlerer Viskosität. Empfohlen für die Einphasentechnik (simultan) in Kombination mit Elite HD+ Putty oder Elite HD+ Tray Material oder als Monophasenmaterial mit individuellem Abdrucklöffel.

Elite HD+ Light Body: Hydrokompatibles Vinylpolysiloxan mit niedriger Viskosität, empfohlen für die Zweiphasentechnik (doppelter Abdruck*) oder Einphasentechnik (simultan) in Kombination mit Elite HD+ Putty oder Elite HD+ Tray Material.

Elite HD+ Super Light Body: Hydrokompatibles Vinylpolysiloxan mit sehr niedriger Viskosität, empfohlen für die Zweiphasentechnik (doppelter Abdruck*) oder Einphasentechnik (simultan) in Kombination mit Elite HD+ Putty oder Tray Material.

*Bei der Zweiphasentechnik (doppelter Abdruck) wird empfohlen, während der ersten Abbindephase des Abdrucks eine Abstandsfolie aus Polyethylen auf dem Putty zu verwenden, um die Detailqualität in der darauf folgenden Phase zu verbessern.

ABDRUCKLÖFFEL: VERARBEITUNG UND HAFTMITTEL

Alle standardisierten und/oder individuellen Abdrucklöffel sind anwendbar, solange sie nicht verformbar oder rigide sind. Für diesen Zweck werden die Abdrucklöffel **Hi-Tray – Zhermack** empfohlen.

Die Haftung des Materials auf dem Abformlöffel ist besonders wichtig, um Fehler insbesondere bei Entnahme des Löffels aus dem Mund zu vermeiden. Um eine gute Haftung zu gewährleisten, ist der Haftlack entsprechend des benutzten Materials des Abformlöffels zu wählen.

UNIVERSAL TRAY ADHESIVE: Haftlack für Standard-Abformlöffel aus Metall.

WICHTIG: Bei individuellem Abformlöffel beim Zahntechniker nachfragen, ob selbst-oder lichthärtender Kunststoff verwendet wurde

Halten Sie sich an die jeweiligen Benutzungsanweisungen jedes einzelnen Klebemittels.

Elite HD+ PUTTY**MISCHEN**

- Die beiden Komponenten mit Hilfe der entsprechenden Dosierlöffel aus den Dosen entnehmen.
- Elite HD+ Putty Soft Base und Katalysator im Verhältnis 1:1 dosieren und die Paste durchmischen bis sie schlierenfrei ist (ca. 30 Sekunden).

HINWEISE:

- Das Mischungsverhältnis muß genau eingehalten werden, um die richtigen Abbindezeiten zu erzielen. Durch Überdosierung des Katalysators wird der Abbindevorgang nicht beschleunigt.
- Dosen sofort nach Gebrauch verschliessen. Deckel, Zwischendeckel und Dosierlöffel dürfen keinesfalls vertauscht werden.
- Das Erhärten von Polyvinylsiloxanen kann durch Berührung mit Latex-Handschuhen verhindert werden. Keine Latex-Handschuhe benutzen. Hände sorgfältig waschen, um jede Art von Verunreinigung zu entfernen oder Vinylhandschuhe tragen.
- Polyvinylsiloxane sind chemisch beständig - Flecken auf Kleidung vermeiden.

Elite HD+ ABFORMMATERIALIEN DÜNNFLIESSENDER KONSISTENZ IN KARTUSCHENVERSION

VERWENDUNG DER MISCHPISTOLE:

Die Vorrichtung montieren wie in den Abbildungen veranschaulicht (Abb. 1A-1B-2).

Achtung: Vergewissern Sie sich vor dem Anbringen der Mischkanüle, dass die beiden Komponenten (Basis und Katalysator) gleichmäßig austreten, wenn man auf den Hebel des Dispensers einen leichten Druck ausübt und das nur eine kleine Menge ausgegeben wird (Abb. 3).

Anschließend die Mischkanüle und eventuell einen intraoralen Tupfer auf die Kartusche stecken (Abb. 4A-4B).

Elite HD+ ABFORMMATERIALIEN DÜNNFLIESSENDER KONSISTENZ IN TUBENVERSION

(Nur für Elite HD+ Light Normal und Elite HD+ Regular)

MISCHEN:

Beide Komponenten in gleichen Stranglängen auf den Mischblock aufbringen und mit dem Spatel sorgfältig durchmischen, bis die Paste eine einheitliche Färbung aufweist. Hierbei sind die in der Tabelle angegebenen Zeiten zu beachten. Nach Gebrauch Tuben gut verschließen und darauf achten, dass die Deckel nicht vertauscht werden.

Elite HD+ Putty, Tray Material, Monophase (Version Maxi 380 ml, 5:1)

VORBEREITUNG DER VORRICHTUNG

- Die Laschen zusammendrücken und den Deckel entfernen (Abb. 5)
- Die Kartusche gemäß den Anleitungen des Herstellers in die Maschine einsetzen.
- Den Materialaustritt ausgleichen. Überschüssiges Material säubern und entfernen (Abb. 6).
- Die dynamische/statische Mischkanüle einsetzen und korrekt befestigen (Abb. 7)
- Den **Mischkanülenträger** einsetzen und die Halterungen (Abb. 8A) korrekt in der Kartusche einrasten lassen (Abb. 8B).
- Nun ist die Kartusche des Systems 5:1 Zhermack gebrauchsfertig (Abb. 10).
- Nach dem Gebrauch die dynamische/statische Mischkanüle eingesetzt lassen.
Zum Auswechseln den **Mischkanülenträger** um 45° drehen und herausziehen (Abb. 11A)
- Anschließend die dynamische/statische Mischkanüle entfernen (Abb. 11B).
- Zum Auswechseln der Kartusche folgen Sie der Gebrauchsanweisung des Maschinenherstellers.

ZUR BEACHTUNG

- Vor Einsetzen der dynamischen/statischen Mischkanüle immer den Materialaustritt ausgleichen. Andernfalls die Maschine starten und warten, bis das Produkt gleichmäßig gefärbt austritt. Die nicht homogene Masse entfernen und mit der Arbeit beginnen. Verwenden Sie ausschließlich originale Kartuschen, Mischkanülen und **Mischkanülenträger** des Systems 5:1 Zhermack. Beim Einsatz anderer Mischkanülen kann keine optimale Mischung gewährleistet werden. Außerdem können die hochwertigen technischen Merkmale des Produkts und das Endergebnis beeinträchtigt werden.

tigt werden.

- Der **Mischkanülenträger** kann nur mit Kartuschen für Mischsysteme 5:1 Zhermack verwendet werden.

HINWEIS: Bei anfälligen Patienten können Vinylpolysiloxane zu Irritationen und anderen allergischen Reaktionen führen.

REINIGUNG UND DESINFIZIERUNG DES ABDRUCKS

Nach reichlichem Abspülen unter fließendem Wasser kann der Abdruck sofort desinfiziert werden. Die ideale Desinfektion wird erzielt, indem der Abdruck in **Zeta 7 Solution** getaucht oder direkt mit **Zeta 7 Spray** (Zhermack) besprüht wird. Bei Verwendung anderer Desinfektionsmittel sind die Anweisungen des Herstellers zu befolgen.

MODELLHERSTELLUNG

Die Abformung kann sofort nach der Desinfektion ausgegossen werden und bis maximal zwei Wochen danach, wenn der Abdruck bei Raumtemperatur aufbewahrt wird. **Elite HD+** ist kompatibel mit den besten handelsüblichen Gipsen und Polyurethankunststoffen. Wir empfehlen die Gipse Zhermack Klasse 4: **Elite Rock/Elite Rock Fast** und Klasse 3: **Elite Model/Elite Model Fast**.

REINIGUNG DES SPENDERS

Die Mischpistole kann gereinigt, desinfiziert oder durch Eintauchen in eine flüssige Lösung oder durch einen Dampfautoklaven sterilisiert werden. Für die Desinfektion wird die Verwendung von **Zeta 3** (Zhermack), für die Flüssigsterilisation **Zeta 2** (Zhermack) empfohlen.

LAGERUNG

Die Abdrücke aus Elite HD+ müssen bei Raumtemperatur aufbewahrt werden. Für die Abformmaterialien Elite HD+ wird eine Garantie von 36 Monate ab Produktionsdatum gewährleistet, wenn sie korrekt gelagert werden zwischen 5° und 27°C / 41°- 80°F.

GALVANISIERUNG

Die Abformungen aus Elite HD+ können in Kupfer- oder Silberbädern galvanisiert werden.

WICHTIGE HINWEISE: Eine mündlich, schriftlich oder mittels Vorführungen erfolgte Beratung hinsichtlich der Verwendung unserer Produkte gründet auf dem gegenwärtigen Stand der zahnärztlichen Technik und unserem Wissen. Es handelt sich hierbei um eine nicht verbindliche Information, auch hinsichtlich eventueller Rechte eines Dritten die in keiner Weise den Benutzer davon befreit, persönlich die Eignung des Gerätes für die vorgesehene Anwendung zu überprüfen. Gebrauch und Anwendung durch den Benutzer erfolgen ohne jegliche Möglichkeit einer Kontrolle durch die Firma und liegen somit in der Verantwortung des Benutzers. Eine eventuelle Schadenshaftung beschränkt sich auf den Wert der von der Firma gelieferten und vom Benutzer verwendeten Ware.

NUR FÜR ZAHNÄRTLICHE ANWENDUNG

KLINISCHE BEARBEITUNGSZEITEN

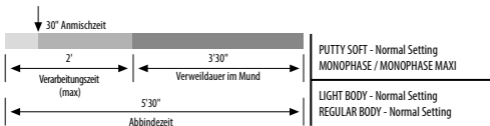
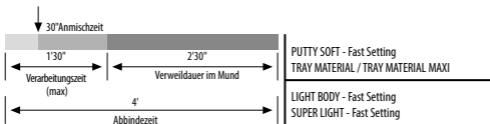

Elite HD+	Light Body Normal Setting	Regular Body Normal Setting	Light/Super Light Body Fast Setting	Monophase Monophase Maxi	Tray Material Tray Material Maxi	Putty Soft Putty Soft Maxi Normal Setting	Putty Soft Putty Soft Maxi Fast Setting
ISO 4823	Type 3 Light-bodied Consistency	Type 2 Medium-bodied Consistency	Type 3 Light-bodied Consistency	Type 2 Medium-bodied Consistency	Type 1 Heavy-bodied Consistency	Type 0 Putty Consistency	Type 0 Putty Consistency
Dosierung Base: Katalysator	1:1	1:1	1:1	1:1 5:1	1:1 5:1	1:1 5:1	1:1 5:1
Anmischzeit	in Tube 30"	in Tube 30"	Auto mixing System	Auto mixing System	Auto mixing System	30" Auto mixing System	30" Auto mixing System
Gesamtverarbeitungszeit*	2'	2'	1'30"	2'	1'30"	2'	1'30"
Verweildauer im Mund (min.)	3'30"	3'30"	2'30"	3'30"	2'30"	3'30"	2'30"
Abbindezeit*	5'30"	5'30"	4'	5'30"	4'	5'30"	4'
Verformung unter Druck (Min - Max)	3 – 5%	3 – 5%	3 – 5%	3 – 5%	3 – 5%	1 – 3%	1 – 3%
Rückstellung nach Verformung	> 99,5%	> 99,5%	> 99,5%	> 99,5%	> 99,5%	> 99,0%	> 99,0%
Lineare Dimensionsabweichung nach 24 Stunden	< 0,20%	< 0,20%	< 0,20%	< 0,20%	< 0,20%	< 0,20%	< 0,20%
Härte "Shore A"	45±2	45±2	45±2	54±2	60±2	60±2	60±2

*Die oben genannten Zeiten verstehen sich ab Mischbeginn bei 23°C – 73°F. Durch höhere Temperaturen werden diese Zeiten verkürzt und bei geringeren Temperaturen verlängert.